



Wireless Vibrating Personal Receiver

For use with Serene Innovations, Inc.
CentralAlert™ CA-360 Wireless Notification System

Operating Guide



Model
CA-PX

Thank you for purchasing this **CentralAlert™** Model CA-PX Wireless Vibrating Personal Receiver. Please read this operating guide very carefully before use and keep it for future reference. If you have any questions, please contact our Customer Care Department.

Toll-Free Help Line: 866.376.9271 (8AM-5PM PST, M-F)

Important Safety Instructions:

When using the **CentralAlert™** Model CA-PX, to reduce the risk of fire, electric shock or injury, basic safety precautions should always be followed, including the following:

1. Follow all instructions in this operating guide.
2. **Do Not** use this device near water.
3. Clean only with a dry cloth.
4. **Do Not** block any ventilation openings. Install in accordance with the manufacturer's instructions.
5. **Do Not** install near any heat sources such as radiators, heat registers, stoves or other apparatus (including amplifiers) that produce heat.
6. Protect the power cord from being walked on or pinched. Pay particular attention at plugs, convenience receptacles and the point where they exit from the device.

Important Safety Instructions (Cont):

7. Only use attachments/accessories specified by the manufacturer.
8. Unplug this device during lightning storms or when unused for long periods of time.
9. Refer all servicing to qualified personnel. Servicing is required when the device has been damaged such as:
 - Power-supply cord or plug is damaged.
 - Liquid has been spilled.
 - Objects have fallen onto the device.
 - The device has been exposed to rain or moisture.
 - The device does not operate normally or has been dropped.
10. **Do Not** place the unit on a surface that vibrates (e.g. dryer, washing machine, etc.). The unit should only be placed on flat non-vibrating surfaces (i.e. table, shelf, counter-tops etc.).
11. Never place this equipment in an unstable location. The equipment may fall, causing serious personal injury or death.
12. To reduce the risk of fire or electrical shock, do not expose this device to rain or moisture.
13. **Do Not** expose this device to dripping or splashing. **Do Not** place objects filled with liquids, such as vases on or near this device. Liquids can cause a failure and/or a fire hazard.

Important Safety Instructions (Cont):

As with any electronic products, use care not to spill liquids into any part of the system.

- Do not place any open flame sources, such as lighted candles, on or near this device.

CAUTION: Make no modifications to the system or accessories. Unauthorized alterations may compromise safety, regulatory compliance, system performance and may void the warranty.

Package Contents:

Your Model CA-PX Wireless Vibrating Personal Receiver is packaged with all of the items shown. If anything is missing, please contact our Customer Care Department.

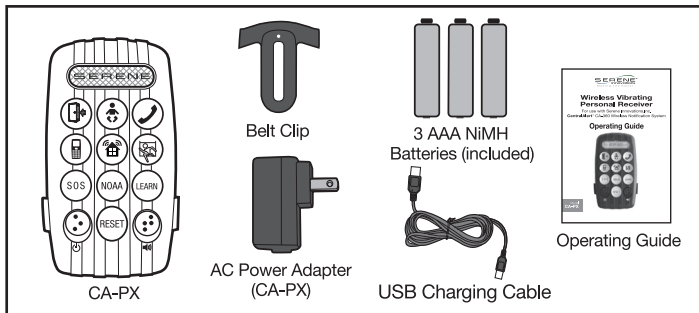

Feature Identification:

CA-PX Wearable Personal Receiver

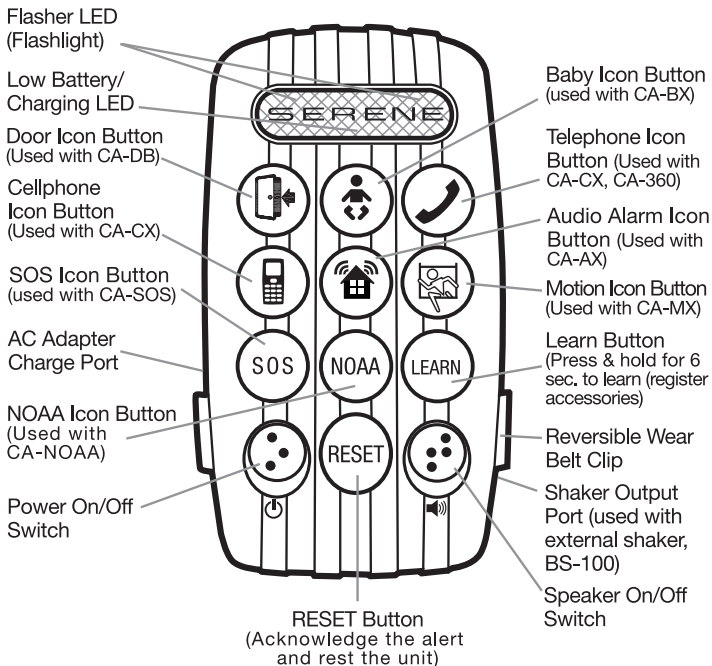

Feature Identification (Cont):

CA-PX Icon Buttons Braille Characters

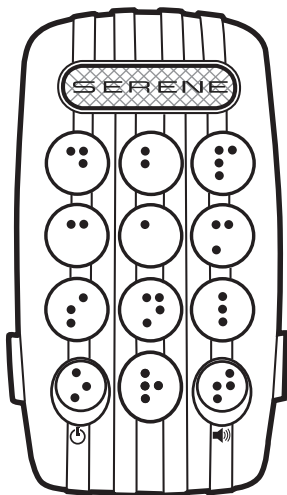

Braille Characters Embossed on Buttons

D	B	P
C	A	M
S	N	L
O	R	T

D-Door
B-Baby
P-Phone

C-Cell phone
A-Audio Alarm
M-Motion

S-SOS
N-NOAA
L-Learn

O-On/Off
R-Reset
T-Tone

Battery Installation and Charging: CA-PX Wearable Personal Receiver

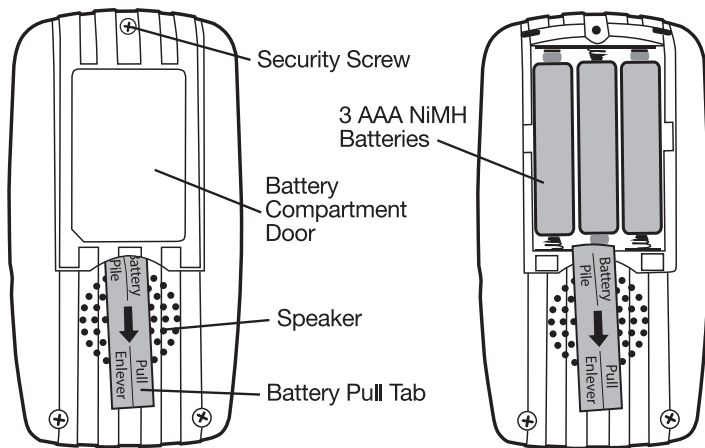

Back of CA-PX

Battery Installation:

Slide power switch to **OFF**. Pull to remove the battery tab to engage the pre-installed battery. (If the tab breaks, remove the security screw and open the battery compartment door.

Battery Installation and Charging (Cont):

to remove the tab. Close the battery compartment door and reinstall the security screw).

NOTE: Do not use regular alkaline or other non-rechargeable batteries as they will damage the unit and void its warranty. For optimal performance, batteries should be replaced once each year.

Charging:

Plug the supplied AC power adapter into an electrical outlet and connect the charging cable to the CA-PX. If this is the first time charging the CA-PX, let the batteries charge for 3-4 hours before use. Fully recharged batteries can last up to 3 – 6 days, depending upon use. We recommend re-charging the CA-PX every 3 days.

NOTE: The CA-PX power switch must be in the ON position during charging.

Low-Battery Alerts:

The CA-PX has built-in low battery detection. The low battery indicator (which also serves as the charging indicator) will blink when the battery charge is low.

Battery Installation and Charging (Cont):

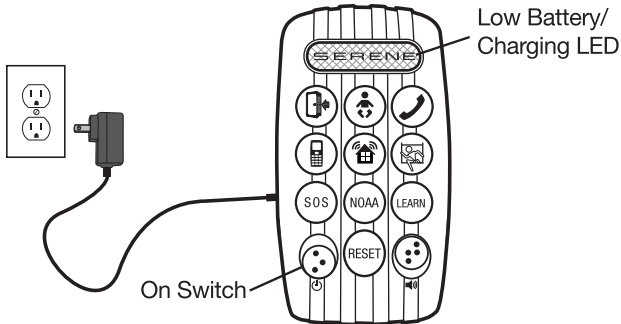

PLEASE NOTE: (If you add a CA-AX Audio Sensor) The CA-PX also monitors low battery warning signals transmitted from learned (or registered) CA-AX audio sensors. If a CA-AX low battery alert is detected, the CA-AX icon will blink and the user must check/replace batteries in the affected unit.

Connection And Setup:

CA-PX Applications:

The CA-PX provides four (4) types of alerting outputs: speaker, flasher, blinking icons and vibrations. The CA-PX is ready to use right out of the box. New sensor accessories must be learned (or registered) to CA-PX before they can be

Connection And Setup (Cont):

recognized. When using the CA-PX as a stand alone receiver (without the CA-360 master unit), it can support as many accessory units as the CA-360.

Learning Accessories:

CA-PX as a Stand-Alone Receiver

Example Application:

1. This application demonstrates how a simple wireless notification system can be created using just one CA-PX as a receiver unit. It notifies you if an audio alarm is activated.
2. The example (A) shows a simple system comprised of a personal receiver (CA-PX), and an audio sensor (CA-AX).
3. To further enhance the system effectiveness and user safety, both registered and unregistered CA-AX audio sensor wireless signals can be detected by the CA-PX.

Note 1: Model CA-AX is an optional accessory and is sold separately.

Connection And Setup (Cont):

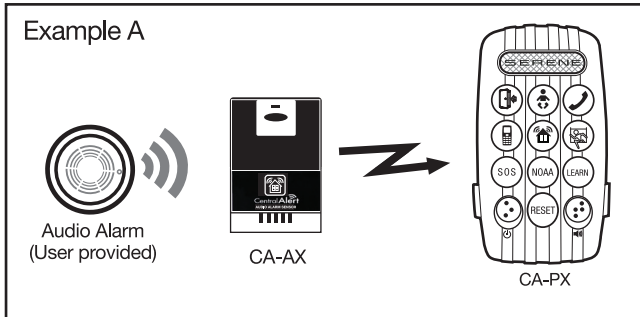

Follow the steps below:

1. Install batteries in CA-AX
2. Power On the CA-PX.
3. Press and hold the Learn button for 6 seconds until it vibrates (and beeps if the speaker is On) to enter the Learn mode. The Learn button LED will blink for about 20 seconds, after which it will exit the Learn mode.
4. Press and hold the test button on the accessory CA-AX for more than 10 seconds until CA-PX flashes, vibrates, and beeps (if speaker is On) twice. This confirms the learning.

Connection And Setup (Cont):

5. Press the Reset button on the CA-PX to exit the learning mode at any time.
6. Test the system - Press the Test button on CA-CX (for this example). Verify that the corresponding icon button on the CA-PX is activated. The CA-PX will flash, vibrate and beep (if speaker is On) for about 45 seconds. Press **RESET** to stop at any time.
7. Repeat the steps above to learn (or register) and test more accessories as desired.

Using CA-PX as an accessory to the CentralAlert™ Tabletop Notification System:

The CA-PX can also be used as an accessory to the CA-360 **CentralAlert™** Tabletop Notification System. In this configuration, the CA-360 becomes the Master Unit and the CA-PX becomes a remote receiver and part of the system that receives alerts just as the CA-360

Example Application:

Each CA-PX must be learned (or registered) to the CA-360 system before before it can be recognized (Up to 10 CA-PX may be added to one CA-360 master unit).

Connection And Setup (Cont):

Note: All previously learned accessories in the CA-PX will be lost during this process, and all lost accessories must be learned again through the CA-360 master unit.

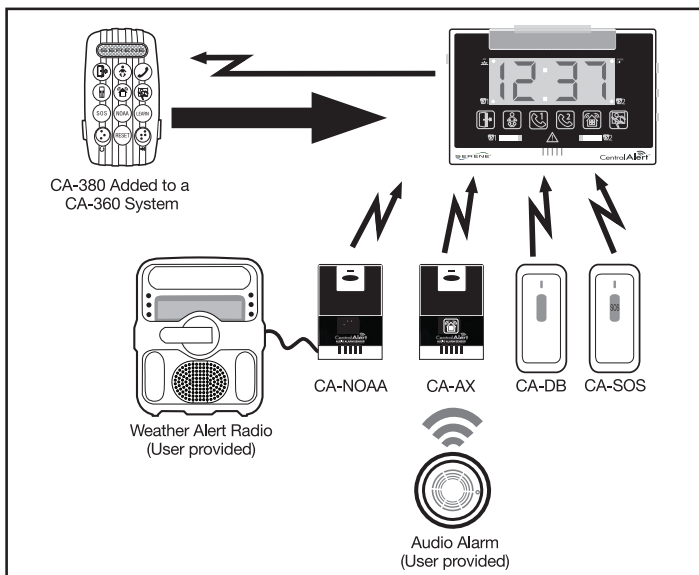

Connection And Setup (Cont):

Follow the steps below:

1. Place CA-360 master unit in the clock mode (**RUN** position), Press and Hold the **SOS / TEST** button for 6 seconds until it beeps. It will display “**LEAR**” and ready to learn accessories.
2. Power On the CA-PX.
3. Press and hold the **Learn** button on the CA-PX for at least 10 seconds until CA-360 beeps twice, and the display shows “**SUB**” - confirming registration is successful.
4. Press **RESET** button on both CA-360 unit and the CA-PX to end the Learn process.
5. Testing the system: Press and Hold the **SOS** button on the CA-PX for 2 seconds. This should activate an alert on both the CA-PX and CA-360 units. Press the **RESET** button on either unit to stop and cancel the alert.
6. Press an accessory (such as a doorbell) that was previously registered to the CA-360 master unit. Verify that both CA-360 and the CA-PX alerts are activated for 45 seconds, or until the **RESET** button is pressed.
7. The CA-PX is now ready and will alert the user whenever a wireless signal is detected.

Reminder: All previously learned accessories in the CA-PX will be lost during the process of adding the

Connection And Setup (Cont):





CA-PX into a CA-360 alert system. All lost CA-PX accessories will need to be learned again into the system through the CA-360 master unit.

Testing

1. While in standby mode, press and hold the **SOS** icon button for 2 seconds. If the CA-PX was registered to a CA-360 system, all receiver units registered in the system are activated for 45 seconds.
2. Press the **RESET** button to stop and exit the alert.

Operations:

Power **On/Off** and Speaker **On/Off** switches

Switch	Actions	CA-PX Outputs	Weak Battery Condition
Power	OFF  ON 	Turning On-Flash once, Vibrate once, and Beep once	Vibrate Once
Speaker	OFF  ON 	Turning On-Beep once Turning Off-Vibrate once	Vibrate Once

Turn Flashlight On/Off :

The flasher on the top of the unit can be used as a flashlight.

1. Press **RESET** button once to turn on.
2. Press the **RESET** button once again to turn off.

Sending SOS signal (CA-PX in Standby Mode):

To page other receivers for help, press and hold the **SOS** button for 2 seconds. A wireless **SOS** signal will be transmitted to nearby registered receivers (CA-PX, CA-RX, CA-360).

Optional Bed Shaker Operation:

With an optional bed shaker (BS-100) attached, CA-PX can activate the bed shaker while charging. This provides total notification, even while you sleep.

Alert Signals Acknowledge:

Upon receiving a wireless notification signal from any accessory:

1. The unit activates a unique motor vibration, blinking icon button, flasher and sound (if speaker is On).
2. After reviewing the blinking icon button, the user can then press the Reset button to acknowledge and stop all alert outputs. The blinking icon button continues to stay lit for 5 more seconds.

Alert Signals Acknowledge (Cont):

3. For a Deaf/Blind user who cannot visualize the blinking icon button, the user will need to press each icon button sequentially to determine the activated icon button. When the correct icon button is pressed, the vibration will become continuous – indicating this is the correct one. The user can then press the Reset button to acknowledge, and stop all alert outputs. (**Note:** Each button is embossed with a Braille character).







Recall Last Activated Alert :

The last activated alert may be recalled for review purposes.

1. Press and hold the **RESET** button for 2 seconds and it will recall the last activated alert. Unique vibration, blinking icon button and speaker sound will be repeated for 45 seconds. (**Note:** The flasher will not flash during recall).
2. A Deaf / Blind user can press each icon button sequentially to determine which icon button is active. When the user presses the correct icon button, the vibration will become continuous – indicating this is the correct one. Each button is embossed with Braille.
3. Press the **RESET** button to stop and exit the mode.

Vibration Pattern Training:

The CA-PX offers an exclusive training feature that allows the users to familiarize themselves with the vibration pattern of each alert or icon button.

Icon	Alerting Accessory	Vibrating Patterns
	CA-AX	^^^^^^ (continuous)
SOS	CA-SOS	^^^^--- pause, repeats
	CA-MX	^^^^ pause, repeats
NOAA	CA-NOAA	^--- pause, repeats
	CA-BX	^^--- pause, repeats
	CA-DB, CA-DX CA-DXH	^^ pause, repeats
	CA-CX, CA-360	--- pause, repeats
	CA-CX	--- --- pause, repeats
^ = 0.75 seconds short vibration pause = 1 second rest -- = 2 second vibration		

1. Press and hold the **LEARN** button while unit is Powered On. The **LEARN** button LED will be On.

Vibration Pattern Training (Cont):



2. Press and release any of the alert icon buttons. This activates the vibration pattern for 45 seconds, so the user can feel and learn. (**Note:** Button icon and speaker sound will also be active.)
3. Press the **RESET** button to stop or press another button to learn a new vibration pattern.
4. To exit the training session, Power Off the CA-PX unit.
5. CA-PX will not respond to any wireless alert signal during the training session.

Low-Battery Alerts :

The CA-PX unit has a built-in, low battery detection to monitor its own battery condition. The low battery indicator (also serves as the charging indicator) will blink if the CA-PX battery is running low.

The CA-PX also monitors low battery warning signals transmitted from learned (or registered) CA-AX audio sensors. If a CA-AX low battery alert is detected, user must then check all the batteries in the CA-AX accessories used in the system to eliminate this alert.

Low-Battery Alerts (Cont):

Event	Indicator	Visual	Notifications
CA-PX Low Battery		Continuous Blinking	Flashes, Vibrates & Beeps 4 times (if speaker is on). Then repeats every 15 minutes (No reset allowed).
Registered CA-AX Low Battery Signal		Continuous Blinking	Flashes, Vibrates & Beeps 4 times (if speaker is on) with 20 second pause in between, then repeats every 15 minutes.
To Temporary Cancel CA-AX Low Battery Alert	Hold button more than 5 seconds to suspend this alert until the next signal is received again.	Stop Blinking	Flashes, Vibrates & Beeps once (if speaker is on).

Clear Internal Memory (Factory Default)

If the CA-PX cannot learn (or register) any accessories or register into a CA-360 system after several attempts, the internal memory of the CA-PX may need to be cleared.

Press and release the Learn button on the CA-PX for at least 18 times in quick succession until it flashes, vibrates and sounds a beep (if speaker is On). Then relearn all accessories.

Trouble Shooting FAQ :

What type of batteries do I need for the CA-PX?

Ans: Install 3 AAA-rechargeable batteries (NiMH). For optimal performance, it is recommended that the batteries be replaced once a year.

How many accessories can the CA-PX support?

Ans: The CA-PX can support up to 10 Remote-Receivers (CA-RX), 10 Personal pagers (CA-PX), 10 audio sensors (CA-AX), CA-AXv2), 4 SOS pendants (CA-SOS), 3 Baby-Sound sensors (CA-BX), 1 landline/cellphone sensor (CA-CX), and 1 NOAA sensor (CA-NOAA).

I just bought an extra doorbell or door knock sensor, but it did not work. What do I need to do?

Ans: All new accessory devices must be learned or registered to the CA-PX unit (and CA-360 if used as the master unit)

Trouble Shooting FAQ (Cont):

before they can be recognized or work. See the section in this manual for instructions as how to learn or register an accessory device.

How do I clear all registered accessories from the CA-PX?

Ans: Press and release the Learn button at least 18 times in quick succession until it flashes, vibrates and sounds once (if Speaker is On).

Does CA-PX work with a CentralAlert™ CA-360 system?

Ans: Yes, the CA-PX can be used as a remote receiver to a **CentralAlert™** CA-360 master unit. Follow the steps described in the CA-PX Application section to complete the process.

How far can the CA-PX be located from CA-360?

Ans: About 150 feet in open space (metal inside a wall can reduce this distance).

What is the maximum distance between accessories and the CA-PX?

Ans: About 150 feet in open space (metal inside a wall can reduce this distance).

Trouble Shooting FAQ (Cont):

Can I place CA-PX next to my Wi-Fi router?

Ans: No. Please keep all other electronic equipment at least 5 feet away.

Does CA-PX offer a wireless signal repeater function?

Ans: Yes. CA-PX, CA-RX and CA-360 units offer a wireless repeater/relay function whereby each unit can re-broadcast the received wireless signals to other similar receivers. This repeater function expands the coverage area of the entire system.

Cleaning and Maintenance:

- The surface of the device can be cleaned with a soft, dry cloth.
- **Do Not** use any sprays near the device. **Do Not** use any solvents, chemicals, or cleaning solutions containing alcohol, ammonia or abrasives.
- **Do Not** allow liquids to spill into any openings.

Other Accessories for the Model CA-PX :

MODEL	DESCRIPTION
CA-AX	Audio Alarm Sensor
CA-BX	Baby Sounds Sensor
CA-CX	Landline/Cell Phone Ringer/Flasher Sensor Transmitter
CA-DB	Weather Resistant, Wireless Doorbell
CA-DX	Door Knocker Sensor
CA-DXH	Door Hanging Door Knocker
CA-MX	Motion Detector
CA-NOAA	Emergency Weather Warning Sensor
CA-RX	Portable Remote Receiver
CA-SOS	Emergency Help Button Sensor
BS-100	Bed Shaker

Specifications :

Technology.....	2.4 GHz Smart Code
Bed Shaker Output.....	5 VDC, 150mA
Battery Backup.....	3 x AAA Size NiMH rechargeable
Battery Use Time.....	3 to 6 days depending on usage
AC Adapter Input.....	100-240 VAC, 50 / 60 Hz
AC Adapter Output.....	5VDC 600-1000 mA
Operating temperature.....	+10 to 40 C
Dimensions.....	Approximately 57 x 108 x 32 (W x D x H mm) w/belt clip
Weight.....	Approximately 110 grams (with battery)

Specifications are subject to change.

Warranty Service Information:

Your **CA-PX Wireless Vibrating Personal Receiver**. comes with a one year limited warranty. We warrant during this warranty period from the date of purchase to the original consumer that these products will be free from defects in materials and workmanship under intended home use. In the event that these products fail to function properly within one year of original purchase due to defects in materials or workmanship, return the unit (freight prepaid) with proof of purchase (sales receipt or packing slip, no exceptions) to Serene Innovations, Inc.. Serene Innovations, Inc. will either repair or

Warranty Service Information (Cont.):

replace the unit (with a refurbished unit or unit of equal condition) and return it to you (using UPS/USPS ground shipping) at no cost to you (there will be a nominal additional shipping charge if it is shipped to out-side the 48 Continental U.S. states).

This warranty does not apply to any product that has been accidentally damaged due to: abuse, misuse, negligence, use on electrical frequency or voltage other than marked on product and/or described in this manual. Defects or errors caused by unauthorized alterations, repairs and/or tampering are also not covered by this warranty.

Incidental or Consequential Damages:

Neither Serene Innovations, Inc. nor the retailer, dealer or selling distributor has the responsibility for any incidental or consequential damages, including, without limitation, commercial loss of profit or for any incidental expenses, loss of time or inconvenience. Some states do not allow exclusion or limitation of incidental or consequential damage, so the above limitation or exclusion may not apply to you.

This warranty gives you specific legal rights. You may have other legal rights that vary from state to state. If a defect covered by this warranty should occur, promptly contact a Customer Care Representative by phone or log on to www.sereneinnovations.com to obtain a Return Merchandise Authorization number and shipping instructions before re-turning the product to us. Any shipment without a RMA will not be accepted and will be returned to you at your expense.

Warranty Service Information (Cont.):

Any authorized returned product must be accompanied with proof of purchase and a brief description of the problem. For out of warranty repair and service, please contact our Customer Care Department for directions.

FCC Information for USA Customers Only:

Part 15 of FCC Rules Information

This device complies with Part 15 of the FCC rules. Operation is subject to the following two conditions: (1) this device may not cause harmful interference, and (2) this device must accept any interference received, including interference that may cause undesired operation. This equipment has been tested and found to comply with the limits of a Class B digital device, pursuant to Part 15 of FCC rules. These limits are designed to provide reasonable protection against harmful interference in residential installation.

This equipment generates, uses, and can radiate radio frequency energy and, if not installed and used in accordance with the instructions, may cause harmful interference to radio communications. However, there is no guarantee that interference will not occur in a particular installation. If this equipment does cause harmful interference to radio or television reception, which can be determined by turning the equipment off and on, you may try one of the following methods to correct the interference:

1. Where it can be done safely, re-orient the receiving television or radio antenna.
2. To the extent possible, relocate the television, radio, or other receiver, with respect to the cordless phone.
3. Connect the cordless phone AC adapter into a different electrical outlet.
4. Consult the dealer or an experienced radio/TV technician for help. **Modification:** Any modification not expressly approved by the manufacturer of this device could void the user's authority to operate the device.

NOTICE: The Industry Canada label identifies certified equipment.

This certification means that the equipment meets telecommunications network protective, operational, and safety requirements as prescribed in the appropriate Terminal Equipment Technical Requirements document(s). The Department does not guarantee the equipment will operate to the user's satisfaction.

FCC Information for USA Customers Only (Cont.):

Before installing this equipment, users should ensure that it is permissible to be connected to the facilities of the local telecommunications company. The equipment must also be installed using an acceptable method of connection. The customer should be aware that compliance with the above conditions may not prevent degradation of service in some situations. Repairs to certified equipment should be coordinated by a representative designated by the supplier. Any repairs or alterations made by the user to this equipment, or equipment malfunctions, may give the telecommunications company cause to request that the user disconnect the equipment. Users should ensure, for their own protection, that the electrical ground connections of the power utility, telephone lines, and internal metallic water pipe system, if present, are connected together. This precaution may be particularly important in rural areas.

Caution: Users should not attempt to make such connections themselves, but should contact the appropriate electric inspections authority, or electrician, as appropriate. The REN for this amplified telephone is stated on the IC regulatory label located on the bottom of the product.

NOTICE: The Ringer Equivalence Number (REN) assigned to each terminal device provides an indication of the maximum number of terminals allowed to be connected to a telephone interface. The termination on an interface may consist of any combination of devices, subject only to the requirement that the sum of the Ringer Equivalence Numbers of all the devices does not exceed 5.

This Class B digital device complies with Canadian ICES-003.



Récepteur personnel vibrant sans fil

Pour une utilisation avec le système de notification
sans fil CA-360 **CentralAlert™** de Serene Innovations, Inc.

Guide d'utilisation



Modèle
CA-PX

Nous vous remercions d'avoir acheté ce récepteur personnel vibrant sans fil CA-PX **CentralAlert™**. Veuillez lire ce guide d'utilisation très attentivement avant de l'utiliser et le conserver pour référence future. Si vous avez des questions, n'hésitez pas à contacter notre service clientèle :

Numéro gratuit : 866-376-9271 (8 h à 17 h PST, du L au V)

Consignes de sécurité importantes :

Lorsque vous utilisez le CA-PX **CentralAlert™**, des précautions de sécurité de base doivent toujours être respectées pour réduire le risque d'incendie, d'électrocution ou de blessures corporelles, dont les suivantes :

1. Respectez toutes les instructions de ce guide d'utilisation.
2. N'utilisez **pas** cet appareil près de l'eau.
3. Nettoyez-le uniquement avec un chiffon sec.
4. N'obstruez **pas** les ouvertures de ventilation. Installez-le conformément aux instructions du fabricant.
5. Ne l'installez **pas** à proximité de sources de chaleur telles que des radiateurs, fours ou d'autres appareils (y compris des amplificateurs) produisant de la chaleur.

Consignes de sécurité importantes (SUITE):

6. Placez le câble d'alimentation de telle sorte que l'on ne puisse trébucher dessus ou qu'il ne puisse être endommagé. Faites particulièrement attention aux prises et à leur point de sortie sur l'appareil.
7. Utilisez uniquement les fixations/accessoires spécifiés par le fabricant.
8. Débranchez cet appareil pendant les orages ou s'il reste inutilisé pendant longtemps.
9. Confiez toute réparation à un personnel qualifié. Une réparation est nécessaire lorsque l'appareil a été endommagé, notamment dans ces situations :
 - Le cordon d'alimentation ou la prise secteur est endommagé.
 - Un liquide a été renversé dessus.
 - Des objets sont tombés sur l'appareil.
 - L'appareil a été exposé à la pluie ou à l'humidité.
 - L'appareil ne fonctionne pas normalement ou a chuté.
10. Ne placez **pas** l'appareil sur une surface qui vibre (par ex. un sèche-linge, une machine à laver, etc.). L'appareil doit être placé uniquement sur des surfaces planes qui

Consignes de sécurité importantes (SUITE):

ne vibreront pas (à savoir une table, une étagère, un comptoir de cuisine, etc.).

11. Ne placez jamais cet appareil dans un endroit instable. L'équipement peut tomber, causant des blessures graves ou mortelles.
12. Pour réduire le risque d'incendie ou d'électrocution, n'exposez pas cet appareil à la pluie ou à l'humidité.
13. N'exposez **pas** cet appareil à des éclaboussures. Ne placez **pas** d'objets remplis de liquide, tels que des vases, sur ou à proximité de cet appareil. Les liquides peuvent entraîner une panne et/ou un risque d'incendie. Comme avec tous les produits électroniques, veillez à ne pas répandre de liquide dans une quelconque partie du système.
14. Ne placez aucune source de flamme nue, comme une bougie allumée, sur ou à proximité de cet appareil.

ATTENTION : Ne modifiez pas le système ou les accessoires. Des modifications non autorisées peuvent compromettre la sécurité, la conformité réglementaire, les performances du système et annuler la garantie.

Contenu de l'emballage:

Votre récepteur personnel vibrant sans fil CA-PX s'accompagne de tous les éléments présentés. Si un élément est manquant, veuillez contacter notre service clientèle immédiatement.

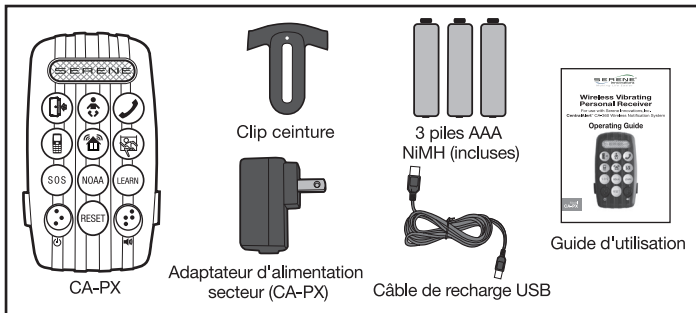

Identification des caractéristiques:

Récepteur portable personnel CA-PX

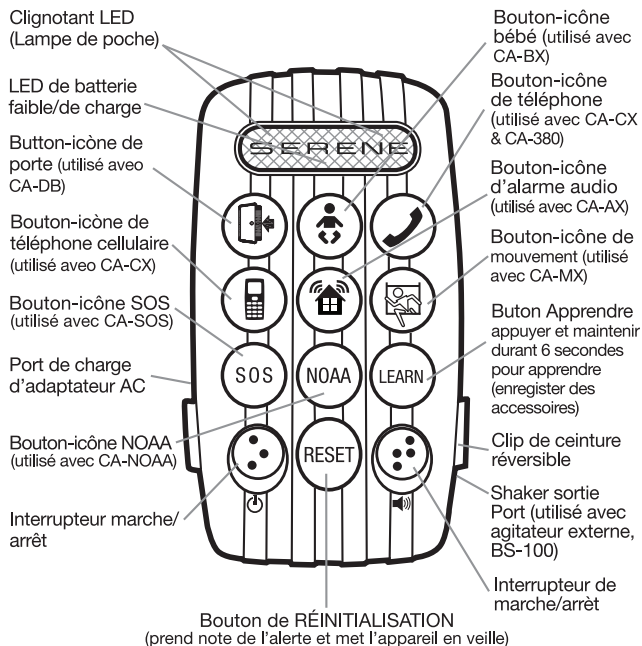

Identification des caractéristiques (SUITE):

Boutons-icônes en caractères Braille CA-PX

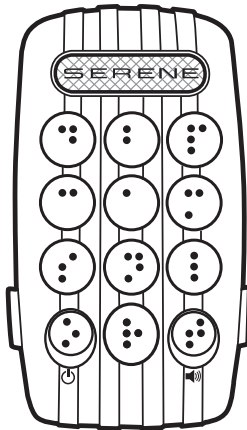

Caractères Braille en relief sur les boutons

D	B	P
C	A	M
S	N	L
O	R	T

D - Porte
 C - Téléphone portable
 S - SOS
 O - On / Off

B - Bébé
 A - Alarme audio
 N - NOAA
 R - Réinitialisation

P - Téléphone
 M - Mouvement
 L - Apprendre
 T - Signal sonore

Installation et charge des piles (SUITE):

CA-PX Wearable récepteur personnelles

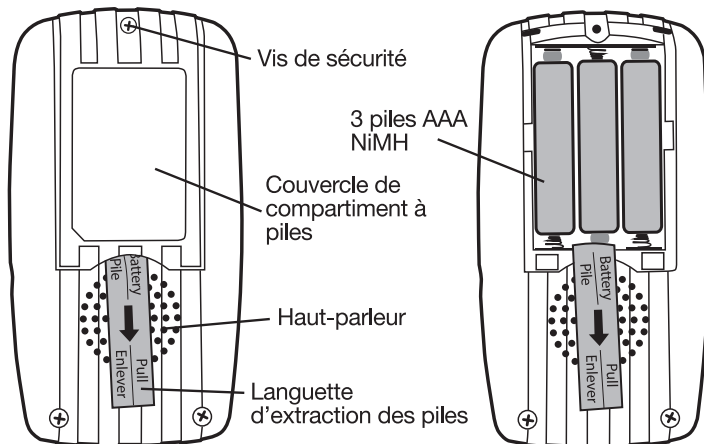

Arrière du CA-PX

Installation des piles :

Faites glisser l'interrupteur principal en position **OFF**. Tirez pour retirer la languette des piles afin de placer les piles préinstallées. (Si la languette se brise, retirez la vis de sécurité

Installation et charge des piles (SUITE):

et ouvrez le couvercle du compartiment des piles pour retirer la languette. Fermez le couvercle du compartiment des piles et réinstallez la vis de sécurité).

REMARQUE: N'utilisez pas de piles alcalines ordinaires ou non rechargeables, car cela risquerait d'endommager l'appareil et d'annuler sa garantie. Pour profiter de performances optimales, les piles doivent être remplacées une fois par an.

Charge:

Branchez l'adaptateur d'alimentation secteur fourni sur une prise électrique et connectez le câble de charge au CA-PX. Lors de la première charge du CA-PX, laissez les piles se charger pendant 3 à 4 heures avant de l'utiliser. Des piles complètement rechargées ont une autonomie de 3 à 6 jours, selon l'utilisation. Nous vous recommandons de recharger le CA-PX tous les 3 jours.

REMARQUE: L'interrupteur d'alimentation du CA-PX doit être en position ON (marche) pendant la charge.

Installation et charge des piles (SUITE):

Alertes en cas de piles presque déchargées:

Le CA-PX comporte une fonction intégrée de détection de piles faiblement chargées. L'indicateur de piles faiblement chargées (qui sert également d'indicateur de charge) clignote lorsque le niveau de charge est faible.

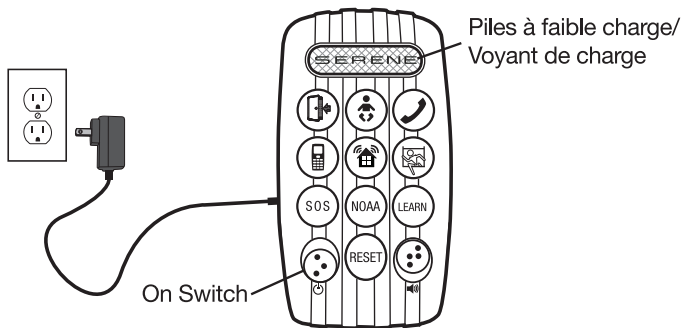

VEUILLEZ NOTER: (Si vous ajoutez un capteur audio CA-AX)
Le CA-PX surveille également les signaux d'alerte de piles à faible charge transmis depuis des capteurs audio CA-AX programmés (ou enregistrés). Si une alerte de piles à faible charge est détectée pour le CA-AX, l'icône du CA-AX clignotera et l'utilisateur devra vérifier/remplacer les piles de l'unité affectée.

Connexion et configuration (SUITE):

Applications CA-PX:

Le CA-PX fournit quatre (4) types de sorties d'alerte : haut-parleur, lumière, icônes clignotantes et vibrations. Le CA-PX est prêt à l'emploi dès la sortie de la boîte. Les nouveaux capteurs en accessoires doivent être programmés (ou enregistrés) sur le CA-PX avant qu'ils puissent être reconnus. Lors de l'utilisation du CA-PX comme un récepteur autonome (sans l'unité principale CA-360), il peut prendre en charge autant d'accessoires que le CA-360.

Programmation des accessoires:

Exemple d'application avec le CA-PX comme un récepteur autonome :

1. Cette application démontre comment un système simple de notification sans-fil peut être créé en utilisant un CA-PX comme un récepteur. Il vous avertit si une alarme sonore est activée.
2. L'exemple (A) montre un système simplement composé d'un récepteur personnel (CA-PX) et d'un capteur audio (CA-AX).

Connexion et configuration (SUITE):

3. Pour améliorer davantage l'efficacité du système et la sécurité de l'utilisateur, les signaux sans fil des capteurs audio CA-AX peuvent être détectés par le CA-PX .

Remarque 1: Le modèle CA-AX est un accessoire optionnel qui est vendu séparément.

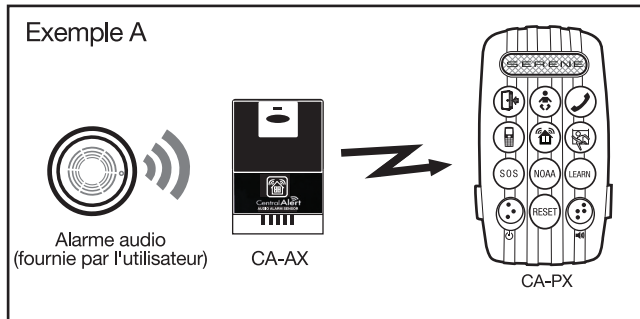

Suivez les étapes ci-dessous :

1. Installez les piles dans le CA-AX
2. Mettez en marche le CA-PX.

Connexion et configuration (SUITE):

3. Appuyez sur le bouton Learn (programmation) et maintenez-le enfoncé pendant 6 secondes jusqu'à ce qu'il vibre (et émette un bip si le haut-parleur est allumé) pour accéder au mode de programmation. Le voyant à DEL du bouton Learn clignotera pendant environ 20 secondes, après quoi le mode de programmation cessera d'être opérationnel.
4. Appuyez sur le bouton de test et maintenez-le enfoncé sur l'accessoire CA-AX (capteur audio) pendant plus de 10 secondes jusqu'à ce que le CA-PX clignote, vibre et émette deux bips (si le haut-parleur est allumé). Ceci confirme la réussite de la programmation.
5. Appuyez sur le bouton Reset (réinitialisation) du CA-PX pour quitter le mode de programmation à tout moment.
6. Test du système - Appuyez sur le bouton Test du CA-AX (dans cet exemple). Vérifiez que l'icône du bouton correspondante sur le CA-PX est activée. Le CA-PX clignotera, vibrera et émettra des bips (si le haut-parleur est allumé) pendant environ 45 secondes. Appuyez sur **RESET** pour arrêter le processus à tout moment.
7. Répétez les étapes ci-dessus pour programmer (ou enregistrer) et tester plus d'accessoires si vous le souhaitez.

Connexion et configuration (SUITE):

Utilisation du CA-PX comme un accessoire pour le système de notification CentralAlert™ à installer sur une surface plane:

Le CA-PX peut également être utilisé comme accessoire pour le système de notification CA-360 **CentralAlert™** à installer sur une surface plane. Dans cette configuration, la CA-360 devient l'unité principale et le CA-PX devient un récepteur distant qui reçoit les alertes comme le CA-360.

Exemple d'application:

Chaque CA-PX doit être programmé (ou enregistré) dans le système CA-360 avant qu'il puisse être reconnu (jusqu'à 10 CA-PX peuvent être ajoutés à une unité principale CA-360).

Remarque: Toutes les programmations d'accessoires effectuées antérieurement dans le CA-PX seront perdues au cours de ce processus, et elles devront à nouveau être réalisées par l'intermédiaire de l'unité principale CA-360.

Connexion et configuration (SUITE):

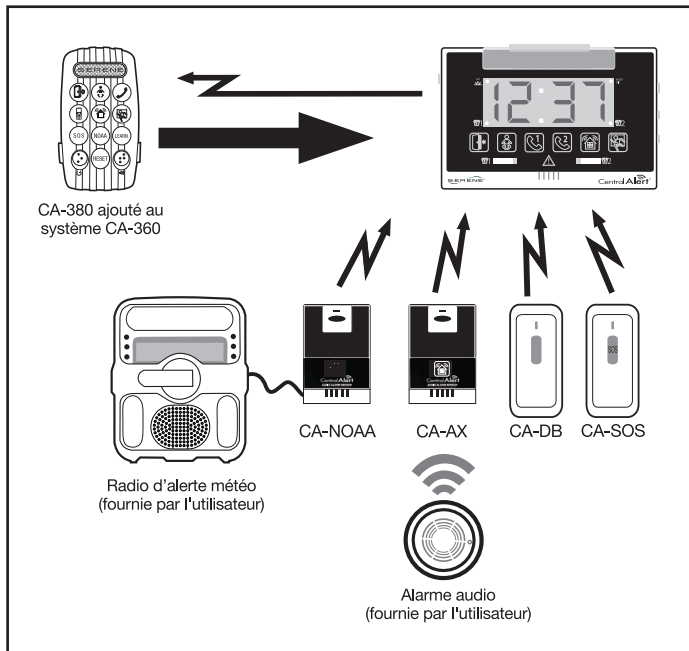

Connexion et configuration (SUITE):

Suivez les étapes ci-dessous :

1. Placez l'unité principale CA-360 en mode horloge (position **RUN** (activation). Appuyez sur le bouton **SOS/TEST** et maintenez-le enfoncé pendant 6 secondes jusqu'à ce qu'il émette un signal sonore. Le message « **LEAR** » s'affichera pour indiquer que des accessoires peuvent maintenant être programmés.
2. Mettez en marche le CA-PX.
3. Appuyez sur le bouton Learn du CA-PX et maintenez-le enfoncé pendant au moins 10 secondes jusqu'à ce que le CA-360 émette deux bips et que l'écran affiche « **SUB** », confirmant la réussite de l'enregistrement.
4. Appuyez sur les boutons **RESET** de l'unité CA-360 et du CA-PX pour mettre fin à la procédure de programmation.
5. Test du système : Appuyez sur le bouton **SOS** du CA-PX et maintenez-le enfoncé pendant 2 secondes. Cela devrait activer une alerte sur les unités CA-PX ET CA-360. Appuyez sur le bouton **RESET** de chaque unité pour stopper et annuler l'alerte.
6. Appuyez sur une touche d'accessoire (telle qu'une sonnette) qui a été précédemment enregistrée sur l'unité principale CA-360. Vérifiez que les alertes émises par le CA-360 et le CA-PX sont activées pendant 45 secondes, ou jusqu'à ce que le bouton **RESET** soit enfoncé.

Connexion et configuration (SUITE):

7. Le CA-PX est maintenant prêt et alertera l'utilisateur chaque fois qu'un signal sans fil est détecté.





Rappel: Toutes les programmations d'accessoires antérieurement effectuées sur le CA-PX seront perdues lors de l'ajout d'un CA-PX au système d'alerte CA-360.

Test

1. En mode veille, appuyez sur et maintenez enfoncé le bouton **SOS** pendant 2 secondes. Si le CA-PX a été enregistré dans un système CA-360, tous les récepteurs enregistrés dans le système seront activés pendant 45 secondes.
2. Appuyez sur le bouton **RESET** pour stopper et annuler l'alerte.

Fonctionnement :

Interrupteurs **Marche/Arrêt** de l'alimentation et du haut-parleur.

Interrupteur	Actions	Sorties CA-PX	Batterie faible
Mise sous tension	OFF  ON 	S'allume-Clignote une fois, une vibration et un bip	Vibre une fois
Haut-parleur	OFF  ON 	S'allume-un bip Séteint-Vibrer une fois	Vibre une fois

Allumer/éteindre la lampe de poche :

La lumière sur le haut de l'unité peut être utilisée comme une lampe de poche.

1. Appuyez une fois sur le bouton **RESET** pour l'allumer.
2. Appuyez encore une fois sur le bouton **RESET** pour l'éteindre.

Envoi d'un signal SOS (CA-PX en mode veille):

Pour envoyer un message de détresse aux autres récepteurs, appuyez sur le bouton **SOS** et maintenez-le enfoncé pendant

Envoi d'un signal SOS (CA-PX en mode veille) (SUITE):

2 secondes. Un signal sans-fil de **SOS** sera transmis aux récepteurs enregistrés à proximité (CA-PX, CA-RX, CA-360).

Fonctionnement du vibreur de matelas optionnel:

Un vibreur de matelas (BS-100) optionnel peut être activé par le CA-PX pendant la charge. Cela vous permet de ne rater aucune notification, même pendant que vous dormez.

Confirmation de réception de signaux d'alerte:

À la réception d'un signal de notification sans fil à partir de n'importe quel accessoire:

1. L'unité active un dispositif de vibration unique, un bouton clignotant, une lumière et un son (si le haut-parleur est allumé).
2. Après avoir examiné le bouton clignotant, l'utilisateur peut ensuite appuyer sur le bouton Reset pour confirmer la réception de l'alerte et l'éteindre. Le bouton clignotant restera allumé pendant 5 secondes de plus.
3. Les malvoyants et les malentendants qui ne peuvent visualiser le bouton clignotant devront appuyer sur chacun des boutons de façon séquentielle pour déterminer celui qui est activé. Lorsque l'utilisateur appuiera sur le bouton approprié, la vibration deviendra continue pour indiquer

Confirmation de réception de signaux d'alerte (SUITE):

que c'est le bon. L'utilisateur peut ensuite appuyer sur le bouton **RESET** pour confirmer la réception de l'alerte et l'éteindre. (**Remarque:** chaque bouton comporte un caractère en braille en relief).







Rappeler la dernière alerte activée:

La dernière alerte activée peut être rappelée à des fins d'analyse.

1. Appuyez sur le bouton **RESET** et maintenez-le enfoncé pendant 2 secondes pour que la dernière alerte activée soit indiquée. Une vibration unique, l'activation du bouton clignotant et une confirmation sonore se répèteront pendant 45 secondes. (**Remarque:** le dispositif lumineux ne clignotera pas durant le rappel).
2. Les malvoyants et les malentendants peuvent appuyer sur chacun des boutons de façon séquentielle pour déterminer celui qui est activé. Lorsque l'utilisateur appuiera sur le bouton approprié, la vibration deviendra continue pour indiquer que c'est le bon. Chaque bouton comporte un caractère en braille en relief.
3. Appuyez sur le bouton **RESET** pour arrêter et quitter le mode.

Formation aux séquences de vibrations:

Le CA-PX offre une fonction pédagogique exclusive qui permet aux utilisateurs de se familiariser avec les séquences de vibrations de chaque alerte ou de chaque bouton-icône.

Icôn	Accessoire d'alerte	Types de vibration
	CA-AX	^^^ (continuous)
SOS	CA-SOS	^^^--- pause,répétitions
	CA-MX	^^^ pause,répétitions
NOAA	CA-NOAA	^--- pause,répétitions
	CA-BX	^^--- pause,répétitions
	CA-DB, CA-DX CA-DXH	^^ pause,répétitions
	CA-CX, CA-360	--- pause,répétitions
	CA-CX	--- --- pause,répétitions
^ = 0.75 secondes courte vibration --- = 2 vibration de 2 secondes		pause = 1 second d'amét

1. Appuyez sur le bouton **LEARN** et maintenez-le enfoncé pendant que l'unité est sous tension. Le voyant à DEL du bouton **LEARN** est allumé.

Formation aux séquences de vibrations (SUITE):



2. Appuyez sur tout bouton comportant une icône d'alerte puis relâchez-le. Ceci active la séquence de vibrations pendant 45 secondes afin que l'utilisateur puisse l'apprendre. (Remarque : l'icône du bouton et le haut-parleur seront également actifs.)
3. Appuyez sur le bouton **RESET** pour arrêter ou sur un autre bouton pour apprendre une nouvelle séquence de vibrations.
4. Pour quitter la session de formation, éteignez l'unité CA-PX.
5. Le CA-PX ne répondra pas aucun signal d'alerte sans fil lors de la session de formation.

Alertes en cas de piles à charge faible:

L'unité CA-PX comporte un dispositif intégré de détection de faible charge des piles. L'indicateur de piles faiblement chargées (qui sert également d'indicateur de charge) clignotera si les piles du CA-PX présentent une charge faible.

Le CA-PX surveille également les signaux d'alerte de piles à faible charge transmis depuis des capteurs audio CA-PX programmés (ou enregistrés). Si une telle alerte est émise pour les CA-AX, l'utilisateur doit alors vérifier toutes les piles des accessoires CA-AX utilisés dans le système pour l'éteindre.

Alertes en cas de piles à charge faible (SUITE):

Événement	Indicateur	Visuel	Notifications
Piles déchargées, CA-PX		Clignotement continu	Clignote, vibre et émet un bip 4 fois (si le haut-parleur est activé), puis se répète toutes les 15 minutes (sans réinitialisation autorisée).
Signal de piles déchargées pour un CA-AX enregistré		Clignotement continu	Clignote, vibre et émet un bip 4 fois (si le haut-parleur est activé) avec 20 secondes de pause entre chaque séquence, puis se répète toutes les 15 minutes.
Pour annuler temporairement l'alerte de piles déchargées pour le CA-AX	Maintenez le bouton enfoncé pendant plus de 5 secondes pour suspendre cette alerte jusqu'à ce que le signal suivant soit reçu.	rêt du clignotement	Clignote, vibre et émet un bip (si le haut-parleur est activé).

Effacer la mémoire interne (réglage aux valeurs par défaut) :

S'il est impossible de programmer (ou d'enregistrer) des accessoires dans le CA-PX ou de les enregistrer dans un

Effacer la mémoire interne (réglage aux valeurs par défaut) SUITE :

système CA-360 après plusieurs tentatives, il peut être nécessaire d'effacer la mémoire interne du CA-PX.

Appuyez sur le bouton Learn du CA-PX et relâchez-le un minimum de 18 fois de suite de façon rapide jusqu'à ce qu'un avertissement lumineux, une vibration ou un bip (si le haut-parleur est allumé) se produise. Puis reprogrammez tous les accessoires.

FAQ de dépannage:

Quel type de piles requiert le CA-PX?

Rép.: Installez 3 piles rechargeables MA-(NiMH). Pour profiter de performances optimales, il est recommandé de remplacer les piles une fois par an.

Combien d'accessoires peuvent être pris en charge par le CA-PX?

Rép.: Le CA-PX peut prendre en charge jusqu'à 10 récepteurs de télécommande portable (CA-RX), 10 récepteurs personnels vibrant sans fil (CA-PX), 10 capteurs d'alarme audio (CA-AX, CA-AXv2), 4 boutons d'aide d'urgence/SOS (CA-SOS), 2 capteurs de sons de bébé (CA-BX), 1 capteur de sonnerie de ligne fixe/mobile/dispositif lumineux (CA-CX) et 1 capteur d'alerte météo NOAA (CA-NOAA).

FAQ de dépannage (SUITE):

Je viens d'acheter un capteur de sonnette ou de frappe-ment de porte supplémentaire, mais il ne fonctionne pas. Que dois-je faire?

Rép.: Tous les nouveaux accessoires doivent être programmés ou enregistrés dans l'unité CA-PX (et le CA-360 s'il est utilisé comme unité principale) afin de pouvoir être reconnus et fonctionner. Reportez-vous à la section de ce manuel qui explique la façon de programmer ou d'enregistrer un accessoire.

Comment puis-je effacer tous les accessoires enregistrés dans le CA-PX ?

Rép.: Appuyez sur le bouton Learn et relâchez-le un minimum de 18 fois de suite de façon rapide jusqu'à ce qu'un avertissement lumineux, une vibration ou un bip (si le haut-parleur est allumé) se produise.

Le CA-PX peut-il fonctionner avec un système CA-360 CentralAlert™ ?

Rép.: Oui. Le CA-PX peut être utilisé comme récepteur distant avec une unité principale CA-360 **CentralAlert™**. Suivez les étapes décrites dans la section relative à l'application CA-PX pour finaliser le processus.

FAQ de dépannage (SUITE):

Quelle distance peut séparer le CA-PX du CA-360 ?

Rép.: Environ 50 mètres dans un espace dégagé (un mur comportant des parties métalliques peut réduire cette distance).

Quelle distance maximale peut séparer les accessoires du CA-PX ?

Rép.: Environ 50 mètres dans un espace dégagé (un mur comportant des parties métalliques peut réduire cette distance).

Puis-je placer le CA-PX à côté de mon routeur Wifi ?

Rép.: Non. Veuillez placer tous les autres équipements électroniques à au moins 1,5 m de distance.

Le CA-PX offre-t-il une fonction de répéteur de signal sans fil ?

Rép.: Oui. Les unités CA-PX, CA-RX ET CA-360 offrent une fonction de répéteur/relais sans fil qui permet à chaque unité de retransmettre les signaux sans fil reçus vers d'autres récepteurs similaires. Cette fonction de répéteur étend la zone de couverture de l'ensemble du système.

Nettoyage et entretien:

- La surface de l'appareil peut être nettoyée avec un chiffon doux et sec.
- N'utilisez **pas** de sprays près de l'appareil. N'utilisez **pas** de solvants, de produits chimiques ou de solutions de nettoyage contenant de l'alcool, de l'ammoniaque ou des produits abrasifs.
- Ne laissez **pas** de liquides se déverser dans les ouvertures.

Autres accessoires pour le modèle CA-PX:

MODÈLE	DESCRIPTION
CA-AX	Capteur d'alarme Audio
CA-BX	Capteur d'alarme audio Capteur de sons de bébé
CA-CX	Capteur de sonnerie de ligne fixe/mobile/ dispositif lumineux, Transmetteur
CA-DB	Capteur de sonnette/de frappement de porte sans-fil résistant aux intempéries
CA-DX	Capteur de frappement de porte
CA-DXH	Porte suspendue heurtoir
CA-MX	Détecteur de mouvement

Autres accessoires pour le modèle CA-PX (SUITE):

CA-NOAA	Capteur d'alerte météo
CA-RX	Récepteur portatif distant
CA-SOS	Capteur de bouton d'appel au secours
BS-100	Vibreur de matelas

Spécifications:

Technologie	Vibreur de matelas à code à puce de 2,4 GHz
Sortie.....	5 VCC, 150 mA
Piles de secours.....	3 de taille AAA rechargeables au NiMH
Autonomie des piles.....	3 à 6 jours en fonction de l'utilisation
Entrée de l'adaptateur	
secteur.....	100-240 VCA, 50 / 60 Hz
Sortie de l'adaptateur	
secteur.....	5 VCC, 600-1000 mA
Température de fonctionnement.....	
	+10 to 40 C

Spécifications (SUITE):

Dimensions Environ 57 x 108 x 32 mm
(l x P x H avec clip de ceinture)

Poids..... Environ 110 grammes [avec
les piles]

Les spécifications sont sujettes à changement.

Garantie:

Votre **CA-PX vibrant sans fil récepteur personnelles** avec une garantie limitée de un angarantie. Nous garantissons au cours de cette période de garantie à partir de la date d'achat pour le consommateur d'origine que ces produits être exempts de défauts de matériaux et de fabrication dans usage domestique destiné. Dans le cas où ces produits ne parviennent pas à fonctionner correctement dans l'année de l'achat initial en raison de les défauts de matériaux ou de fabrication, retournez l'appareil (fret prépayée) avec preuve d'achat (ticket de caisse ou bordereau d'expédition, sans exception) à Serene Innovations, Inc.. Serene Innovations, Inc. sera soit de réparer ou de remplacer l'unité (avec un appareil remis à neuf ou unité de condition d'égalité) et à vous retourner (par UPS /USPS expédition au sol) sans frais pour vous (Il y aura des frais d'expédition nominal supplémentaire si elle est expédiée à l'extérieur côté les 48 états américains Continental).

Cette garantie ne couvre pas tout produit qui a été accidentaire endommagé en raison de: abus, la négligence, l'utilisation sur la fréquence ou de la tension

Garantie (SUITE):

électrique autre que marqué sur le produit et / ou décrits dans ce manuel. Les défauts ou les erreurs causées par modifications non autorisées, des réparations et / ou altération ne sont également pas couvert par cette garantie.

DOMMAGES ACCESSOIRES OU INDIRECTS:

Ni Serene Innovations, Inc., ni le détaillant, revendeur ouverte de distributeur a la responsabilité de tout dommage accidentel ou consequental dommages, y compris, sans limitation, comla perte de profit commercial ou pour les frais accessoires, la perte de temps ou désagréments. Certains états ne permettent pas l'exclusion ou la limitation des dommages indirects ou consécutifs, de sorte que le limitation ou l'exclusion ci-dessus peuvent ne pas vous concerner.

Cette garantie vous donne des droits spécifiques. Vous pouvez avoir d'autres droits juridiques qui varient d'un État à État. Si un défaut couvert par cette garantie devrait se produire, contactez rapidement un Représentant de service à la clientèle par téléphone ou se connecter à www.sereneinnovations.com pour obtenir un retour de marchandise Numéro d'autorisation et les instructions d'expédition avant de retirer tournant le produit pour nous. Tout envoi sans RMA ne sont pas acceptés et seront retournés à vous, à vos frais.

Tout produit retourné autorisé doit être accompagnée preuve d'achat et une brève description du problème. pour de réparation et de garantie, s'il vous plaît contacter notre Customer Care Department pour les directions.

Informations de la FCC pour les clients USA Seule:

Informations relative à la section 15 de la réglementation FCC :

Cet appareil est conforme à la section 15 de la réglementation FCC. Le fonctionnement est sujet aux deux conditions suivantes : (1) cet appareil ne doit pas provoquer d'interférences nuisibles, et (2) cet appareil doit accepter toute interférence reçue, y compris celles pouvant entraîner un fonctionnement indésirable. Des tests sur cet équipement ont montré qu'il respecte les limites d'un appareil numérique de classe B, conformément à la Section 15 de la réglementation FCC. Ces limites visent à assurer une protection raisonnable contre les interférences nuisibles dans les installations résidentielles.

Cet équipement génère, utilise et peut émettre des ondes radio et, s'il n'est pas installé et utilisé conformément aux instructions, peut entraîner des interférences nuisibles avec les communications radio. Toutefois, il n'existe aucune garantie que des interférences nuisibles ne seront pas produites par une installation particulière. Si cet équipement provoque des interférences gênantes sur la réception radio ou télé, ce qui peut être déterminé en éteignant et en rallumant l'équipement, vous pouvez essayer l'une des méthodes suivantes pour résoudre le problème :

1. Si cela est possible de manière sécurisée, réorientez l'antenne de la télévision ou de la radio.
2. Dans la mesure du possible, repositionnez la télévision, la radio ou autre récepteur, en tenant compte du téléphone sans fil.
3. Branchez l'adaptateur secteur du téléphone sans fil dans une autre prise électrique.
4. Demandez de l'aide au distributeur ou à un technicien radio/TV expérimenté. Modification : toute modification n'étant pas approuvée expressément par le fabricant de l'appareil pourrait rendre nul la légitimité de l'utilisateur à faire fonctionner l'appareil.

REMARQUE : Le label Industry Canada identifie un équipement certifié

Cette certification signifie que l'équipement répond aux exigences de fonctionnement, de protection et de sécurité des réseaux de télécommunication, telles que recommandées dans le(s) document(s) d'Exigences techniques d'équipement final appropriés. Le département ne garantit pas que l'équipement fonctionnera à la satisfaction de l'utilisateur.

Informations de la FCC pour les clients USA

Seule (SUITE):

Avant d'installer cet équipement, l'utilisateur devrait s'assurer qu'il est autorisé à le connecter aux installations de la société locale de télécommunication. L'équipement doit également être installé au moyen d'une méthode de connexion acceptable. Le client devrait être conscient que le respect des conditions susmentionnées pourrait ne pas empêcher la dégradation du service dans certaines situations. Les réparations effectuées sur un équipement certifié devraient être coordonnées par un représentant désigné par le fournisseur. Toute réparation ou modification réalisée par l'utilisateur sur cet équipement, ou mauvaise utilisation, pourrait autoriser la société de télécommunication à demander la déconnexion de l'équipement. L'utilisateur devrait s'assurer, pour sa propre protection, que les connexions électriques à la terre du service d'électricité, des lignes téléphoniques et du réseau interne de canalisations métalliques, s'il y en a, sont reliées ensemble. Cette précaution pourrait être particulièrement importante en zone rurale.

Avertissement: L'utilisateur ne devrait pas tenter d'effectuer ces connexions lui-même, mais contacter l'autorité de contrôle électrique appropriée, ou un électricien, selon le cas. Le REN de ce téléphone amplifié est indiqué sur l'étiquette IC réglementaire située au dos du produit.

REMARQUE: L'indice d'équivalence de sonnerie (REN) attribué à chaque appareil final fournit une indication du nombre maximum de terminaux qu'il est permis de connecter à l'interface téléphonique. La terminaison d'une interface peut être composée de n'importe quel nombre d'appareils, à la seule condition que la somme des indices d'équivalence de sonnerie de tous les appareils ne dépasse pas 5.

Cet appareil numérique de Classe B est conforme à la norme canadienne ICES-003.



Serene Innovations, Inc.

14731 Carmenita Road, Norwalk, CA 90650
Local 562.407.5400 www.sereneinnovations.com